

GenLI-S88 v.3A

GenLI-S88 es un sencillo interface entre el bus XpressNet de Lenz, el usado en el Lokmaus, y el PC por medio del puerto serie, funcionando a una velocidad de 9600b lo que permite controlar los trenes desde el PC con cualquier programa que soporte el interface LI100 de Lenz, además incluye un bus S88 de retroseñalización.

Dispone de dos LED que indican que el PC esta haciendo una petición de datos a la central (LED2) y que el buffer de entrada de GenLI-S88 está lleno (LED1) estando a la espera de que la central recoja los datos.

Si es necesario, porque ya existe un dispositivo con la dirección que usa GenLI en el bus XpressNet, permite modificar fácilmente la dirección del interface a través de un menú de texto. Para ello con cualquier programa terminal serie, como el Hyperterminal de Windows, configure una nueva conexión en el puerto a que esta conectado GenLI con los valores 9600,8N1:



Conecte los cables del GenLI-S88 al ordenador y a la central, y conecte la central, a continuación escriba **dccdcc** en el Hyperterminal con lo que GenLI-S88 mostrará el siguiente menú:

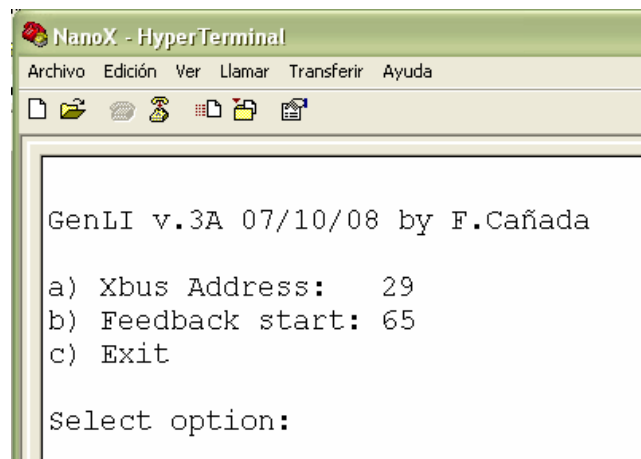

Para cambiar la dirección en el bus escriba **a** y a continuación el nuevo número de dispositivo entre 1 y 31.

Para cambiar la dirección inicial de las retromódulos escriba **b** y a continuación el nuevo número entre 1 y 99.

Para finalizar pulse **c** y desconecte la central, cierre el Hyperterminal y vuelva a conectar la central para que GenLI funcione con los nuevos valores.

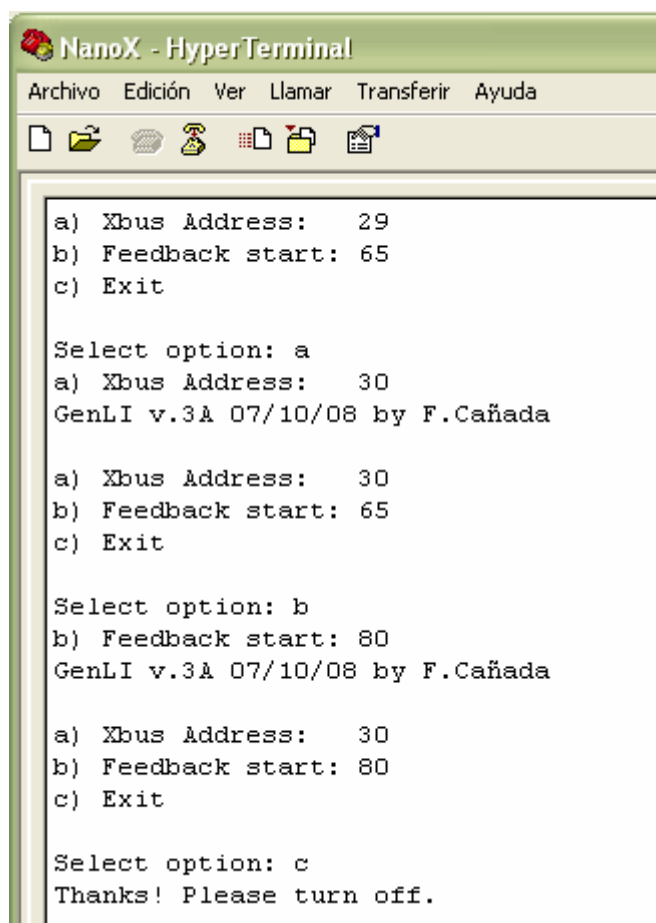

```
NanoX - HyperTerminal
Archivo Edición Ver Llamar Transferir Ayuda
a) Xbus Address: 29
b) Feedback start: 65
c) Exit

Select option: a
a) Xbus Address: 30
GenLI v.3A 07/10/08 by F.Cañada

a) Xbus Address: 30
b) Feedback start: 65
c) Exit

Select option: b
b) Feedback start: 80
GenLI v.3A 07/10/08 by F.Cañada

a) Xbus Address: 30
b) Feedback start: 80
c) Exit

Select option: c
Thanks! Please turn off.
```

Algunas centrales, como Lokmaus, por defecto sólo exploran unas pocas direcciones en el bus XpressNet. Las primeras direcciones y las 29 y 30 suelen explorarse, téngalo en cuenta cuando indique una nueva dirección, con la configuración por defecto en la dirección 29 suele funcionar en todas las centrales con bus XpressNet. Si GenLI no es explorado por la central se encenderá permanentemente el LED2 de ocupado (Busy) cuando el PC envíe unos pocos datos

GenLI-S88 v.3A

GenLI is a simple interface between XpressNet bus by Lenz, the same that uses Lokmaus, and the PC with a serial port, working at 9600b, this permits to control trains from PC with every program that supports LI100 interface from Lenz, also includes a S88 bus for feedback.

It has two LED indicating the PC is sending a request to the command station (LED2) and the GenLI-S88 input buffer is full (LED1) and is waiting to send to command station.

If necessary, because is already another XpressNet device with the same address that uses GenLI en el bus XpressNet, permits an easy way to modify the interface address from a text menu. To do that, with a serial terminal program, like Hyperterminal in Windows, configure a new connection in the serial port that is connected GenLI with the values 9600,8N1:



Connect the wires from GenLI to PC and to command station, and connect the system, next write *dccdcc* in Hyperterminal and GenLI shows the following menu:

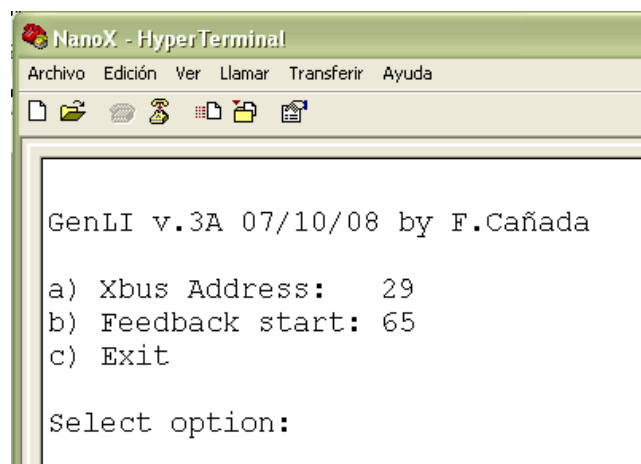

To change the bus addresses write **a** and the new device address between 1 to 31.

To change the initial address of feedback modules write **b** and the new number between 1 y 99.

To end write **c** and turn off the command station, close Hyperterminal and power on the command station, now GenLI-S88 works with the new values.

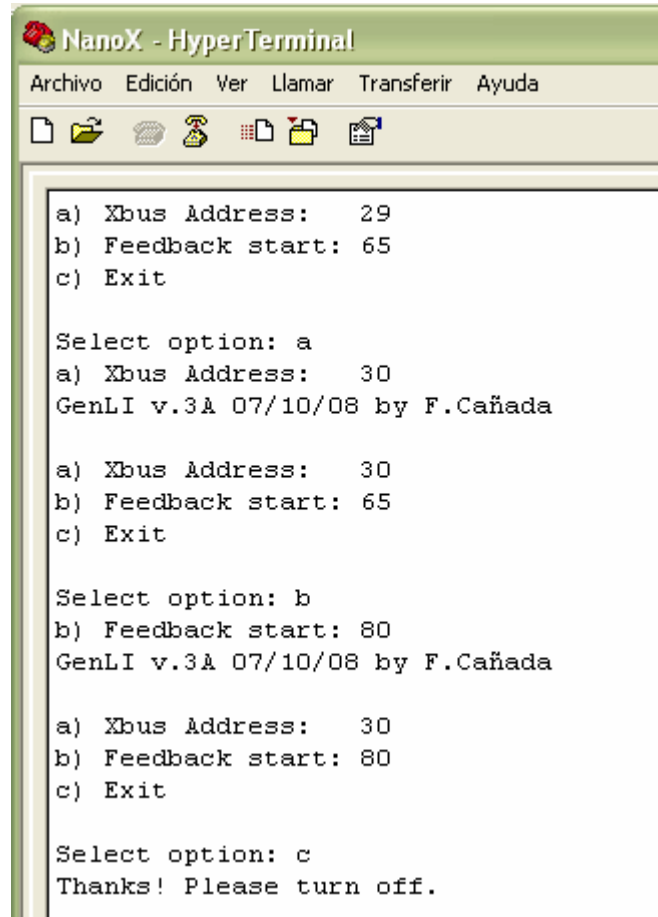

```
NanoX - HyperTerminal
Archivo Edición Ver Llamar Transferir Ayuda
a) Xbus Address: 29
b) Feedback start: 65
c) Exit

Select option: a
a) Xbus Address: 30
GenLI v.3A 07/10/08 by F.Cañada

a) Xbus Address: 30
b) Feedback start: 65
c) Exit

Select option: b
b) Feedback start: 80
GenLI v.3A 07/10/08 by F.Cañada

a) Xbus Address: 30
b) Feedback start: 80
c) Exit

Select option: c
Thanks! Please turn off.
```

Some command stations, like Lokmaus, by default only explores a few XpressNet bus addresses. The first ones and usually 29 and 30, take in account when you change to a new address, the default configuration in address 29 should work in the major part of XpressNet command stations. If GenLI is not explored by command station the LED2 (Busy) lights permanently when the PC sends a few data.

GenLI-S88 v.3A

GenLI est une simple interface entre le bus Lenz XpressNet, aussi utilisé par LokMaus de Roco, et un PC muni d'un port série, travaillant à 9600 bauds, ce qui permet de contrôler des trains depuis un PC grâce à n'importe quel programme supportant l'interface LI100 de Lenz, incluant aussi le S88 pour la rétrosignalisation.

Il possède deux leds indiquant que le PC envoie une demande a la centrale (LED2) et que le buffer d'entre de GenLI-S88 est plein (LED1) et attend pour envoyer à la centrale

Si nécessaire, quand un autre périphérique XpressNet utilise déjà l'adresse de GenLI, il est possible de modifier son adresse grâce à un menu texte. Pour cela, utiliser un programme d'émulation terminal tel que Hyperterminal de Windows, configurez une nouvelle connexion pour le port série connecté à GenLI ayant pour valeur 9600,8N1:



Connecter GenLI sur le PC et sur la centrale, se connecter au système, puis écrire **dccdcc** sur l'Hyperterminal. GenLI affiche alors le menu suivant:

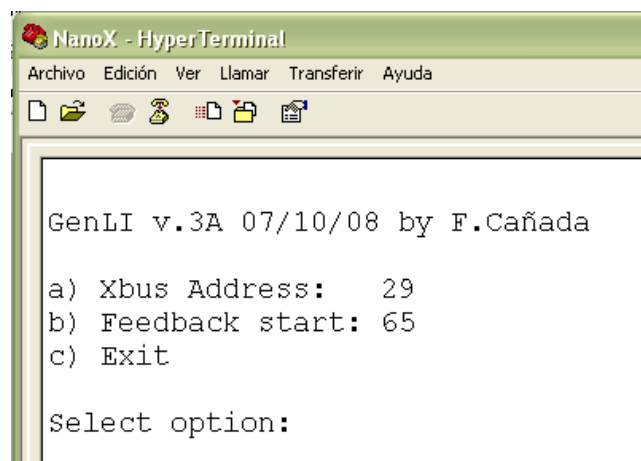

Pour modifier l'adresse de bus, écrire **a** et la nouvelle adresse (entre 1 et 31).

Pour modifier l'adresse initiale de rétrosignalisation, écrire **b** et le nouveau nombre (entre 1 et 99).

Pour finir écrire **c** et éteindre la centrale, fermer l'Hyperterminal, rallumer la centrale. Maintenant GenLi-S88 fonctionne avec ses nouveaux paramètres.

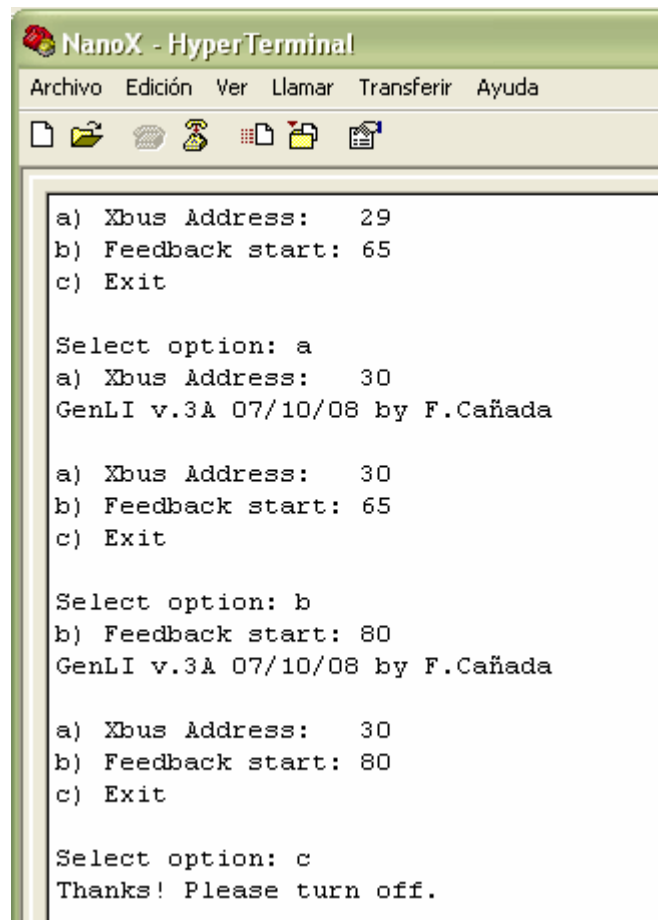

```
NanoX - HyperTerminal
Archivo Edición Ver Llamar Transferir Ayuda
[Icons]
a) Xbus Address: 29
b) Feedback start: 65
c) Exit

Select option: a
a) Xbus Address: 30
GenLI v.3A 07/10/08 by F.Cañada

a) Xbus Address: 30
b) Feedback start: 65
c) Exit

Select option: b
b) Feedback start: 80
GenLI v.3A 07/10/08 by F.Cañada

a) Xbus Address: 30
b) Feedback start: 80
c) Exit

Select option: c
Thanks! Please turn off.
```

Quelques centrales, comme a Lokmaus, n'explorent qu'un nombre limite d'adresses XpressNet. Les premières sont habituellement 29 et 30, tenez en compte quand vous modifiez l'adresse, la configuration par défaut à 29 devrait fonctionner pour la plupart des centrales XpressNet. Si GenLI n'est pas recherché par la centrale, la LED2 (Busy) doit s'allumer en permanence quand le PC envoie des données dans la majorité des cas.

GenLI-S88 v.3A

GenLI-S88 is een eenvoudige interface tussen de XpressNet bus van Lenz, dezelfde bus die gebruikt is door Roco Lokmuis, en de PC met een seriële poort, werkend op 9600 baud. Dit laat toe om treinen te sturen vanaf de PC met ieder programma dat een LI100 interface van Lenz ondersteunt en tevens de S88 voor feedback gebruikt.

De interface heeft 3 LED's: stroom aanwezig (LED3), de PC zend een comando (LED2) en de GenLI-S88 input buffer is vol (LED1) en wacht om het comando door te sturen.

Indien nodig, omdat er al een andere XpressNet interface met hetzelfde adres bestaat, is er een eenvoudige manier voorzien om het interface-adres te wijzigen. Om dat te doen gebruik je een terminal-programma zoals bijv. Hyperterminal (Teraterm vanaf Windows 7).

Configureer een nieuwe connectie op de seriële poort waar de GenLI-S88-interface aangesloten is (9600,8N1):



Verbindt de GenLI-S88 aan de PC en de commandstation en type **dccdcc** in Hyperterminal en GenLI geeft de volgende info:

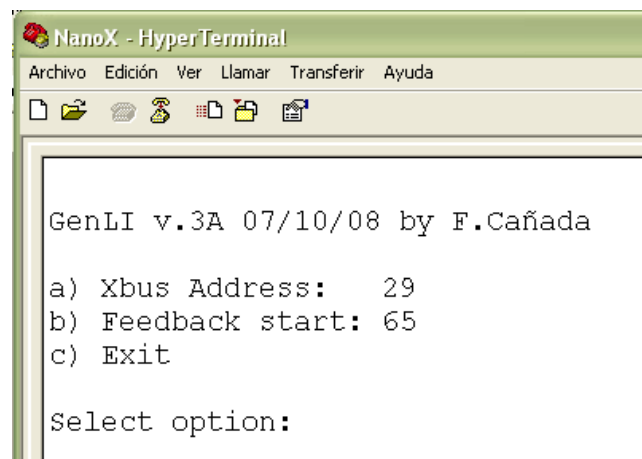

Om het adres te veranderen type **a** en het nieuwe adres tussen 1 en 31.

Om het initiële adres van de feedback modules te wijzigen type **b** en het nieuwe adres tussen 1 en 99.

Om te eindigen type **c** en sluit het commandstation. Sluit Hyperterminal en start het commandstation. Nu werkt GenLI-S88 met het nieuwe adres.

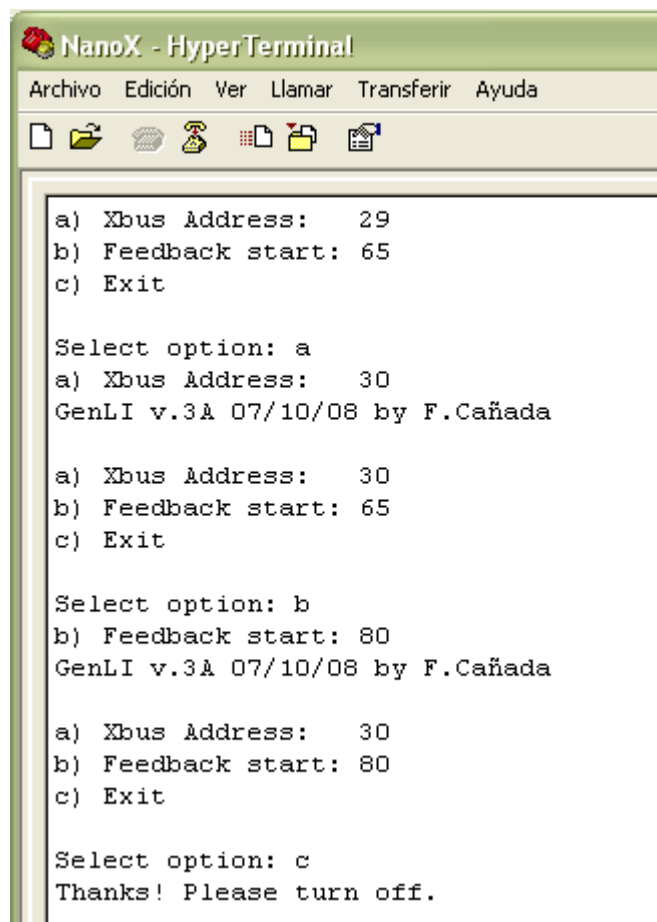

```
NanoX - HyperTerminal
Archivo Edición Ver Llamar Transferir Ayuda
a) Xbus Address: 29
b) Feedback start: 65
c) Exit

Select option: a
a) Xbus Address: 30
GenLI v.3A 07/10/08 by F.Cañada

a) Xbus Address: 30
b) Feedback start: 65
c) Exit

Select option: b
b) Feedback start: 80
GenLI v.3A 07/10/08 by F.Cañada

a) Xbus Address: 30
b) Feedback start: 80
c) Exit

Select option: c
Thanks! Please turn off.
```

Sommige commandstations, zoals de Roco Locmuis, herkent standaard maar enkele XpressNet-bus adressen. Hou hier rekening mee (meestal werken de adressen 29 en 30). Indien GenLI niet herkend wordt door het commandstation, brand LED2 (Busy) continu wanneer de PC data stuurt.

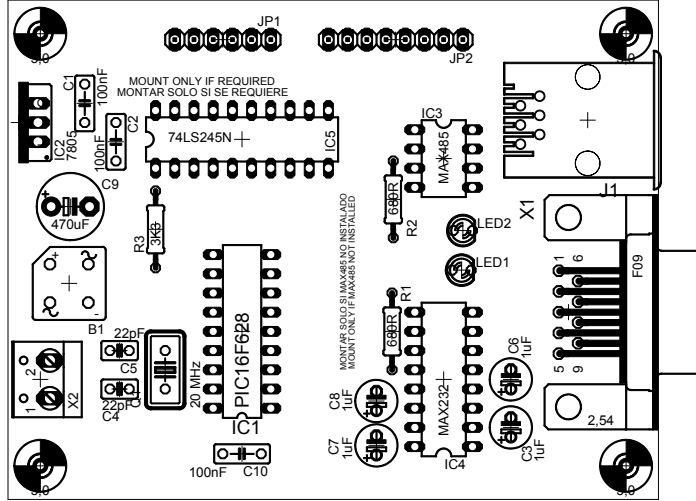

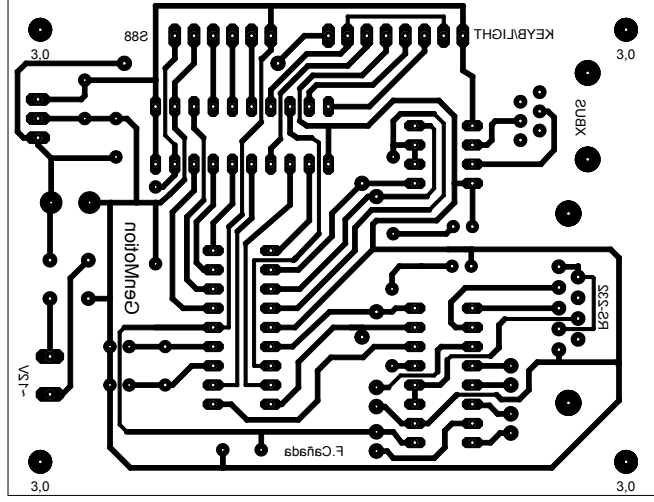

GenLI-S88 Partlist

Part	Value	Device
B1	B40C1500	punte diodos / rectifier
C1	100nF	condensador / capacitor
C2	100nF	
C3	1uF	
C4	22pF	
C5	22pF	
C6	1uF	
C7	1uF	
C8	1uF	
C9	470uF	
C10	100nF	
IC1	PIC16F628	circuitos integrados / IC
IC2	7805	
IC3	MAX485	
IC4	MAX232	
IC5	74LS245N	
J1	RJ11	conector telefonico / phone connector
JP1	PINHD-1X6	conector pin / pinhead
JP2	PINHD-1X8	
LED1	LED3MM	LED
LED2	LED3MM	
Q1	20 MHz	crystal /crystal
R1	680R	resistencia / resistor
R2	680R	
R3	3K3	
X1	DB9F	connector DB9 hembra / DB9 female connector
X2		borna / connector

<http://www.fut.es/~fmco>

NOTA: NO montar los puentes. Corregido error de la placa GenHSI: LED2 conectado a GND. Añadida resistencia R3

NOTE: DO NOT mount jumpers. Corrected bug from GenHSI PCB: LED2 connected to GND. Added resistor R3